

取扱説明書

ビーズシャンデリア

GL80179BCH01

品番 **GL80179BCH**

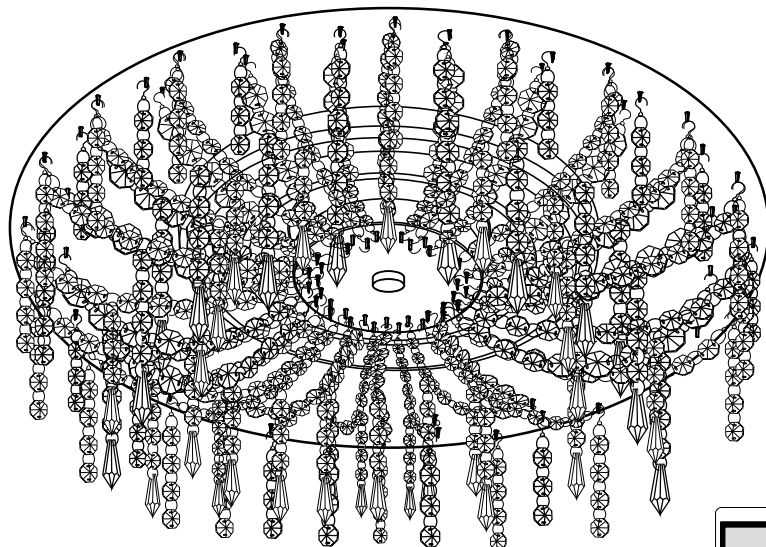

お客様へ

この度は、タキズミ照明器具をお買い上げいただき、誠にありがとうございます。
ご使用前に取扱説明書をよくご覧のうえ、正しく安全にご使用ください。
「安全上のご注意」は必ずお読みください。
保証書はお買い上げ日・販売店名などの記入を必ず確かめ、取扱・施工説明書とともに大切に保管してください。



工事店様へ



この説明書は工事終了後、この器具をご使用になるお客様にお渡しください。

【安全上のご注意】必ずお守りください 人への危害、財産の損害を防止する為、必ずお守りいただくことを説明しています。

◆誤った使い方をしたときに生じる危害や損害の程度を区分して、説明しています。

◆お守りいただく内容を、次の図記号で説明しています。

	警告	「死亡や重傷を負うおそれがある内容」です。
	注意	「傷害を負うことや、財産の損害が発生するおそれがある内容」です。

		してはいけない内容です。
		実行しなければならない内容です。

警告

■取付面 ◎この器具は水平天井専用です。

●次のような場所には取り付けないでください。
火災、感電、落下によるけがのおそれがあります。

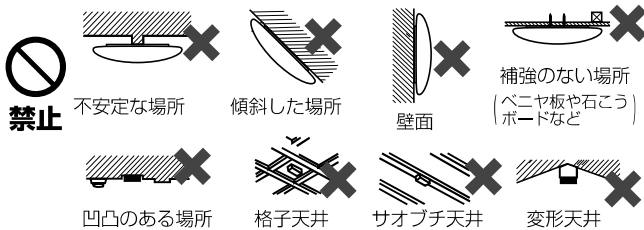

■配線器具

●次のような配線器具（ローゼット・引掛シーリング）には取り付けないでください。

火災、感電、落下によるけがのおそれがあります。

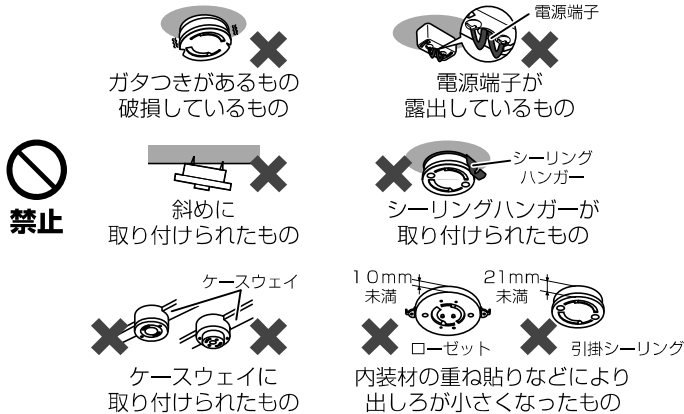

◎販売店、工事に交換を依頼してください。（工事には資格が必要です）

■壁スイッチ

●調光機能が付いた壁スイッチの場合は、一般の入切用スイッチに交換してください。火災のおそれがあります。

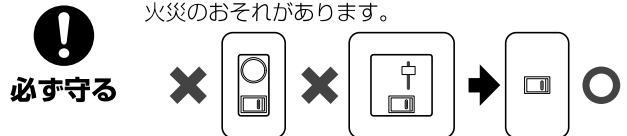

◎販売店、工事に交換を依頼してください。（工事には資格が必要です）

■その他

●交流100ボルトで使用してください。

過電圧を加えると過熱し、火災・感電のおそれがあります。

●異常を感じた場合、速やかに電源を切ってください。

異常状態が収まったことを確認し、お客様相談室にご相談ください。

●アダプタは確実に取り付けてください。落下してけがのおそれがあります。

●本体は確実に取り付けてください。破損して感電のおそれがあります。

●本体が簡単に回転しないことを確認してからカバーを取り付けてください。破損して感電のおそれがあります。

 分解禁止 ●器具を改造したり、部品交換をしないでください。火災、感電、落下によるけがのおそれがあります。

注意

●照明器具には寿命があります。設置して10年経つと、外観に異常がなくても内部の劣化は進行しています。点検・交換してください。

点検せずに長期間使い続けるとまれに火災、感電、落下などに至る場合があります。

◎1年に1回は「安全チェックシート」に基づき自主点検してください。
(弊社ホームページより書式をダウンロードしてご使用ください)
<https://www.takizumi-denki.com/publics/index/208/>

 必ず守る

●付属の梱包材は取り除いて使用してください。そのまま使用すると、火災の原因となることがあります。

●この製品は5℃～35℃の範囲内で使用してください。火災、感電の原因となることがあります。

●取付け・取りはずし時などは足場を確保し、安全に作業できるよう注意してください。転倒・落下してケガをするおそれがあります。

 必ず守る

●カバーなどが破損した場合、けがの原因になることがありますので、破損部分に直接手や肌などを触れないでください。

◎破損した状態のまま使用すると感電、けがの原因になることがあります。販売店に点検、部品の交換、修理を依頼してください。

 接触禁止

●点灯中や消灯直後は本体やその周辺にさわらないでください。

やけどの原因となることがあります。

◎お手入れは電源を切り、本体やその周辺が冷めてから行ってください。

 水ぬれ禁止

●浴室など湿気の多い場所や屋外で使用しないでください。

火災、感電の原因となることがあります。

◎この器具は防湿、防雨型ではありません。

 禁止

●温度の高くなるものを器具の真下に置かないでください。火災の原因となることがあります。

◎器具の真下にストーブなどを置かないでください。

●LEDを直視しないでください。目の痛みの原因となることがあります。

各部のなまえと付属部品

取付ける前にまず付属部品をご確認ください

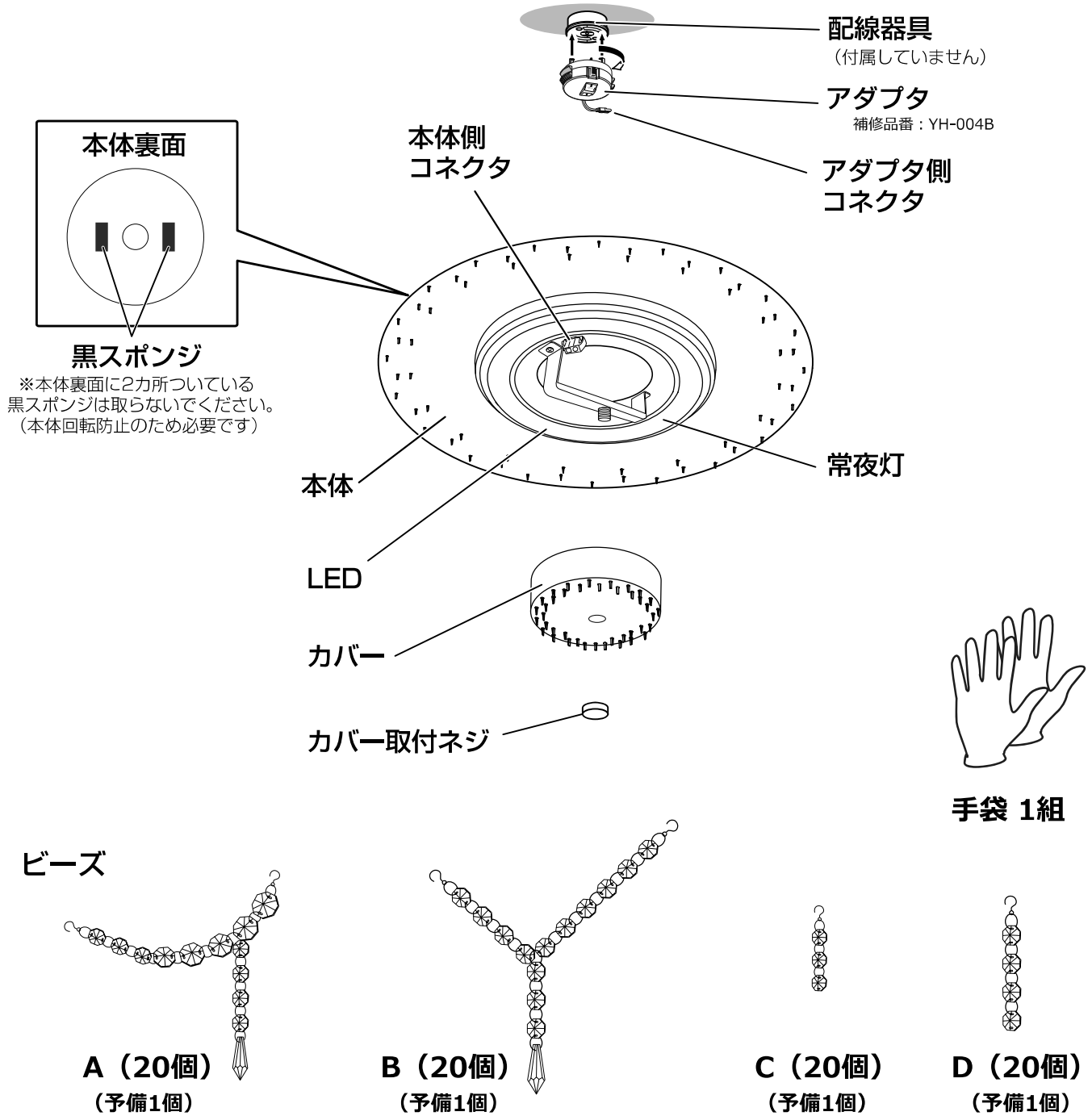

リモコン付属部品

リモコン
補修品番: TLR-005



リモコンホルダー

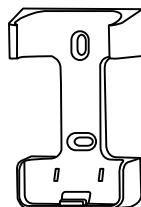

木ネジ
2個



単4形乾電池
2個

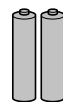

●リモコンに付属の電池は動作確認用ですので、電池寿命が短い場合があります。

照明器具を取り付ける

安全のため、必ず電源を切ってから行ってください。

1 天井についている配線器具を確認する。

※壁スイッチと併用をおすすめします。

天井に右図のような配線器具が付いている場合、取り付けできます。

❗ 右記以外の配線器具の場合、配線器具が設置されていない場合、取り付けできません。

◎販売店、工事店に交換を依頼してください。
(工事には資格が必要です。)

天井からの出しろが22mmの配線器具

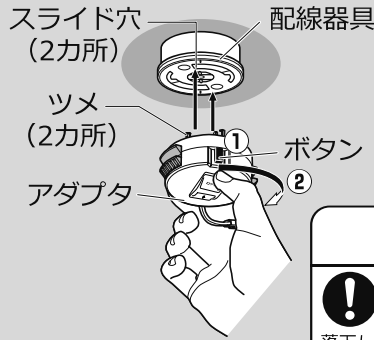
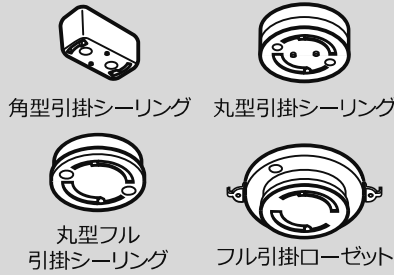

天井からの出しろが11mmの配線器具

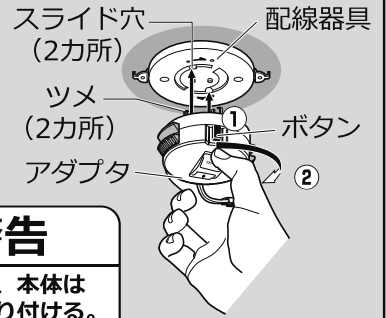
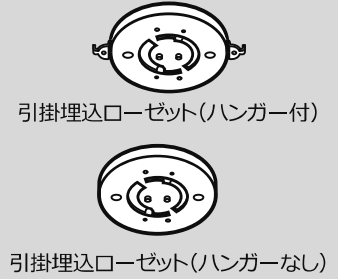

2 天井の配線器具にアダプターを取り付ける。

- 位置を合わせる。
アダプターのツメ(2カ所)を配線器具のスライド穴に入れる。
- カチッと音がするまでアダプターを右に回して取り付ける。

警告

❗ アダプターは必ず付属のアダプターを使用してください。
付属のアダプター以外を使用した場合、本体が外れなくなる場合があります。

確認 ボタンを押さずに左に回して外れないことを確認する。

警告

❗ アダプター、本体は確実に取り付ける。
落下してけがのおそれがあります。

3 本体を取り付ける。

配線器具により本体の取付位置が異なります。
右図を参考に本体を押し上げてください。

- 本体の中央の穴にアダプター側コネクタを通す。
- 本体の穴をアダプターに合わせて、本体を押し上げる。
- アダプターのツメが見えることを確認する。
- アダプターのハンドルをロックする。

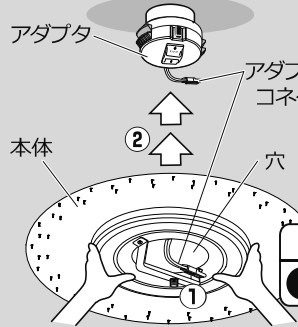

注意

❗ 本体中央の穴のまわりを押し上げる。

カチッ カチッ と 2 度、音がするまで本体を押し上げる。

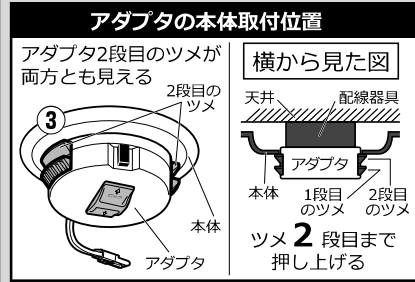

アダプターの本体取付位置
アダプター2段目のツメが両方とも見える
横から見た図
天井 配線器具
アダプター
本体 1段目のツメ 2段目のツメ
ツメ 2 段目まで押し上げる

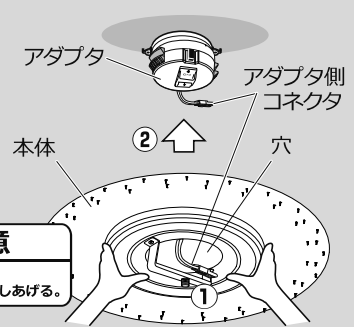

カチッ と 1 度、音がするまで本体を押し上げる。

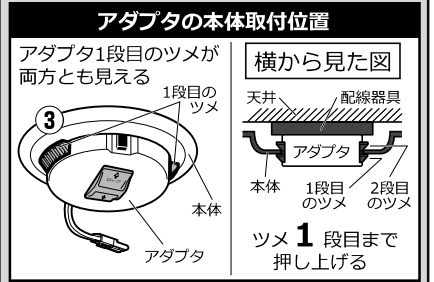

アダプターの本体取付位置
アダプター1段目のツメが両方とも見える
横から見た図
天井 配線器具
アダプター
本体 1段目のツメ 2段目のツメ
ツメ 1 段目まで押し上げる

アダプター正面から見た図

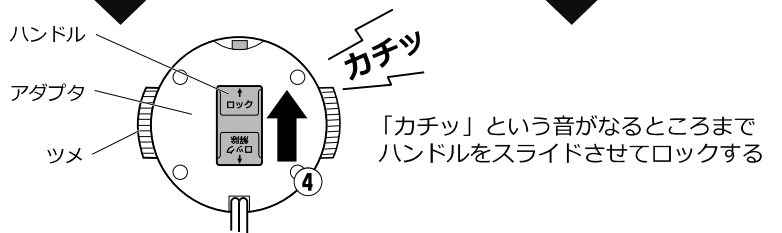

「カチッ」という音がなるところまでハンドルをスライドさせてロックする

4 本体が正しく取付けられているか確認する。

確認

右図の場合、正しく取付けされていないので手順 3 を再度行なってください。

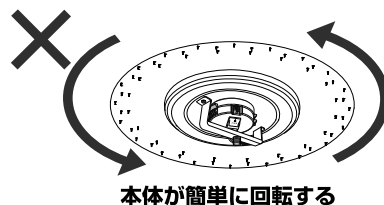

5 コネクタを接続する。

アダプタ側コネクタを本体側コネクタに確実に差し込む。

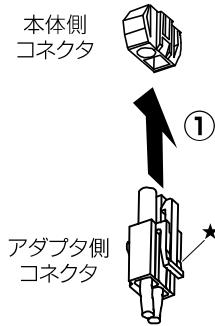

確認

★の部分を押さえずに引っ張って、アダプタ側のコネクタが抜けにくいことを確認してください。

警告

コネクタ接続後は、本体を無理に回転させないでください。器具や配線器具の落下、破損の原因になります。

6 中央のカバーを取り付ける。

- ①カバーの直線部を合わせ、中央のネジにはめこむ。
- ②カバー取付ネジで取り付ける。

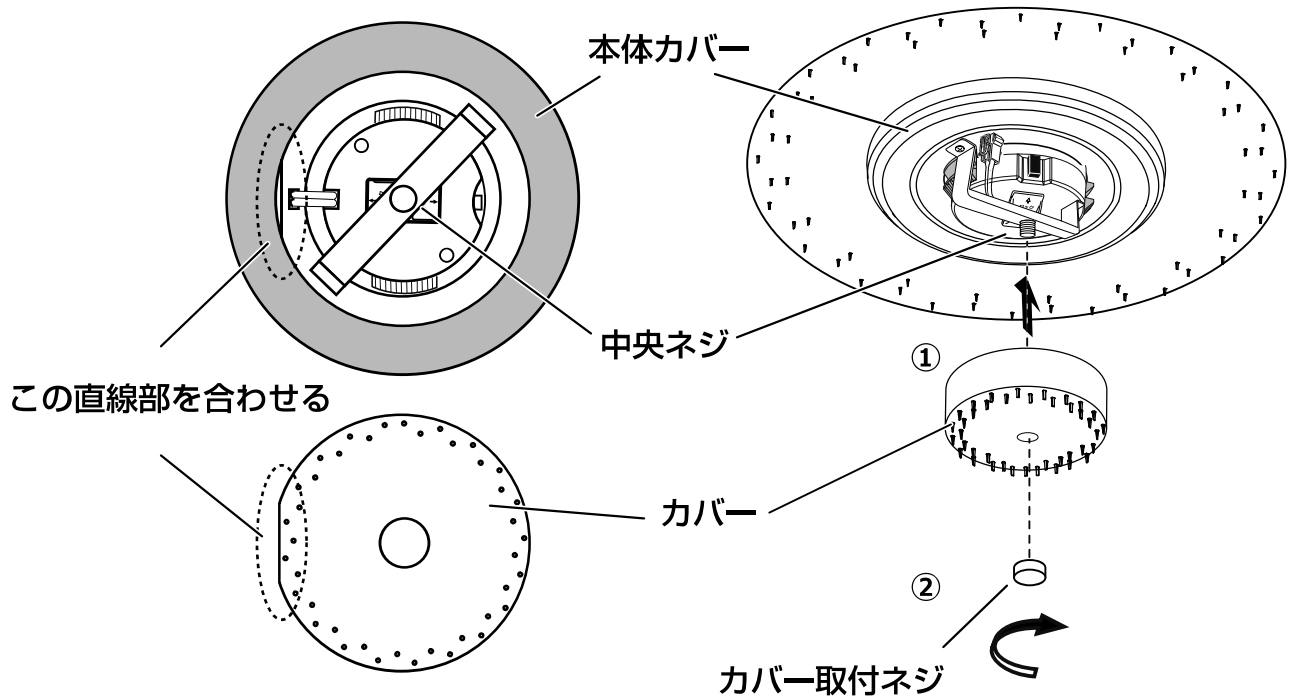

飾り付け完成イメージ

ビーズの取付を行います。
右の完成図をイメージして
次のページの取り付け方をよくお読みの上
飾り付けてください。



取付には、付属の手袋をご利用ください

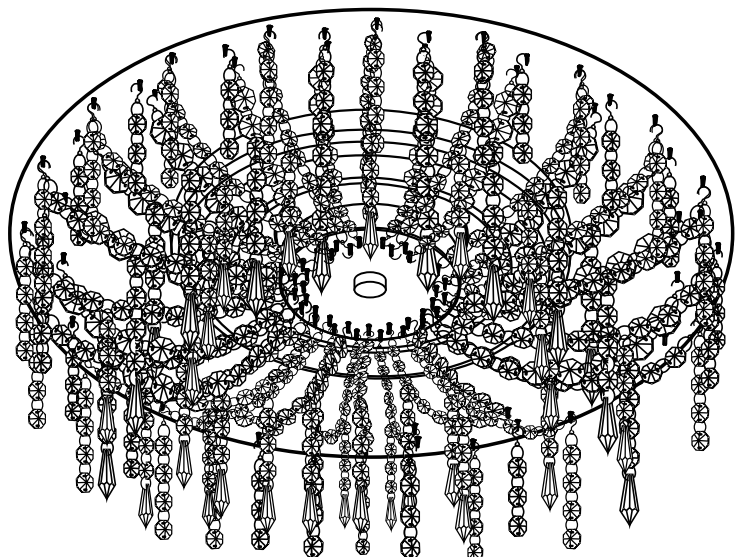

ビーズを飾り付ける

ビーズBとDを飾り付ける

下図の取付位置にビーズBとDを飾り付ける（20箇所）
中央は内側、外周は金具1個の位置が目印

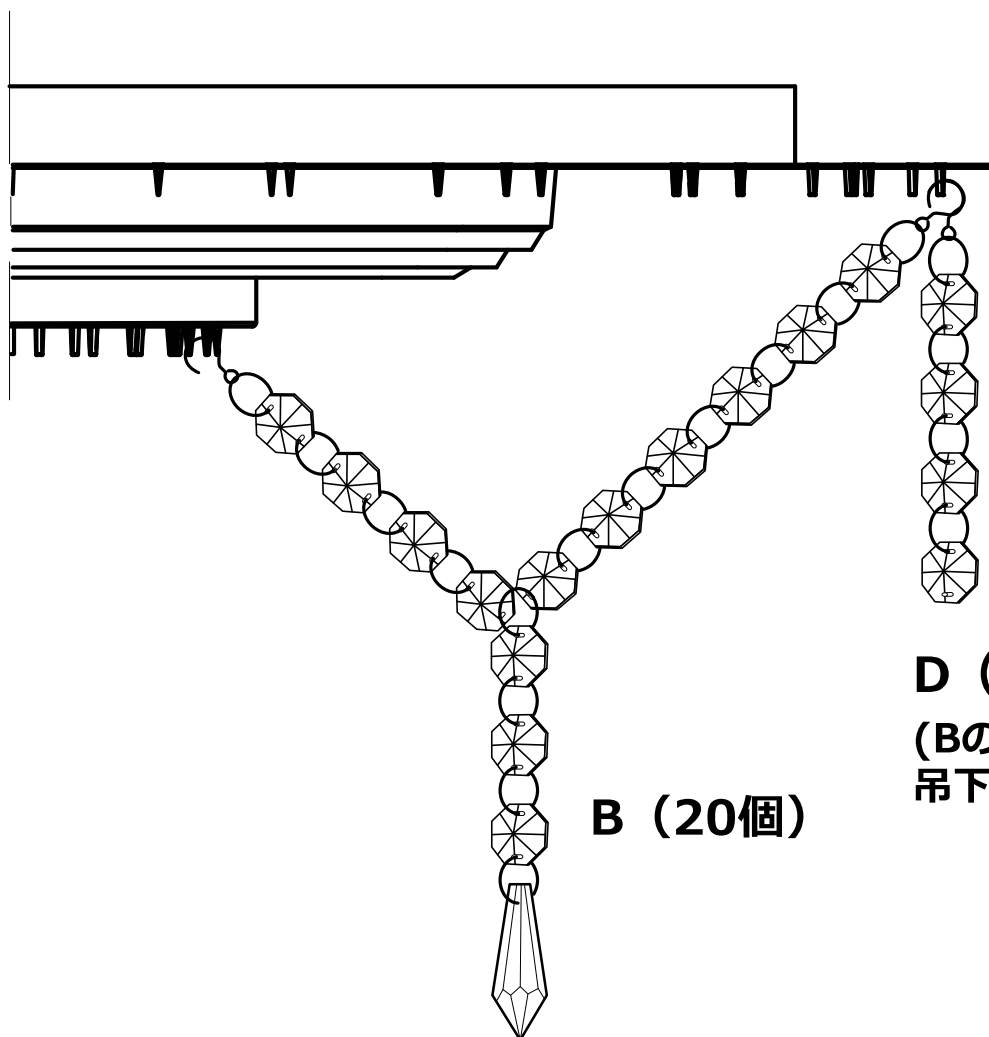
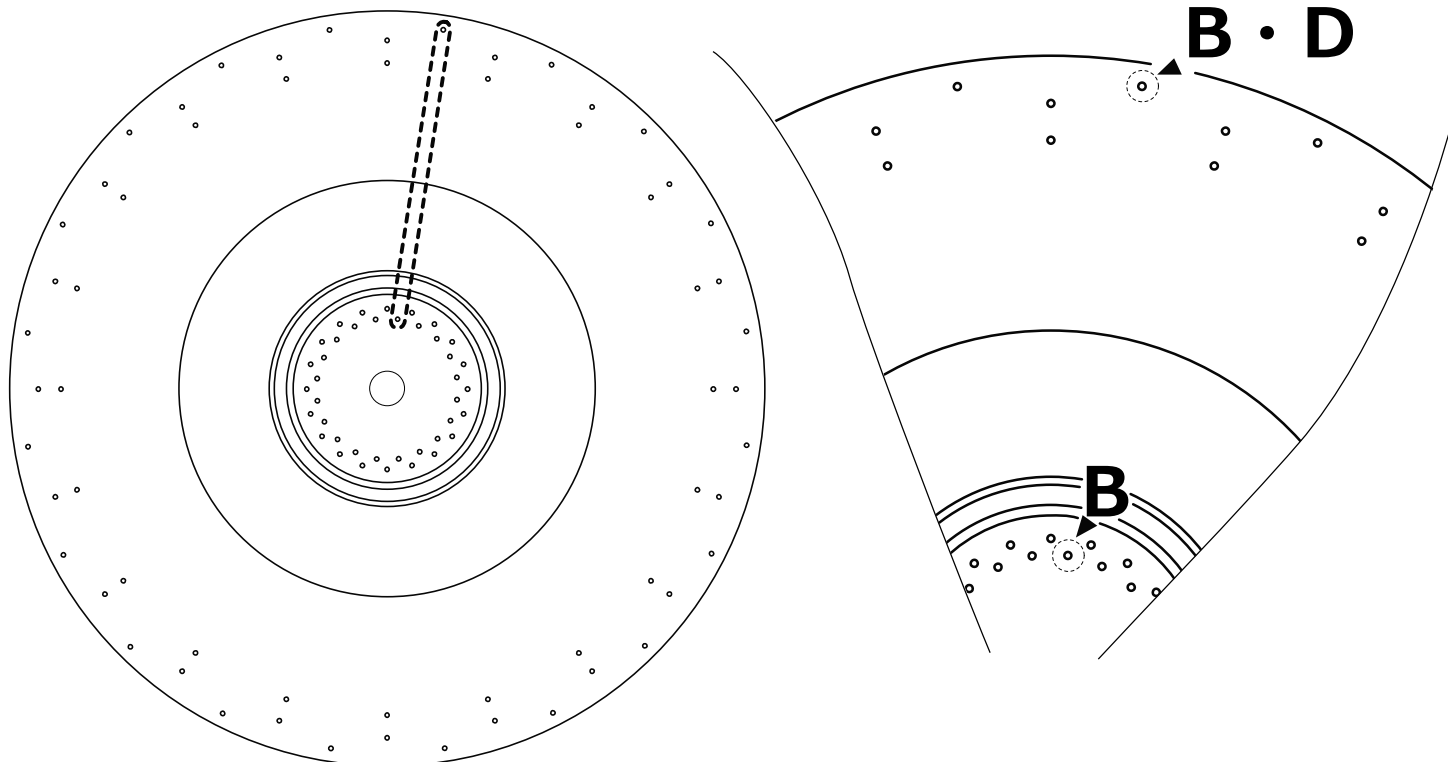

B（20個）

D（20個）

（Bの片側と同じ場所に
吊下げます）

ビーズを飾り付ける

ビーズAとCを飾り付ける

下図の取付位置にビーズAとCを飾り付ける（20箇所）
中央は外側、外周は金具2個の位置が目印

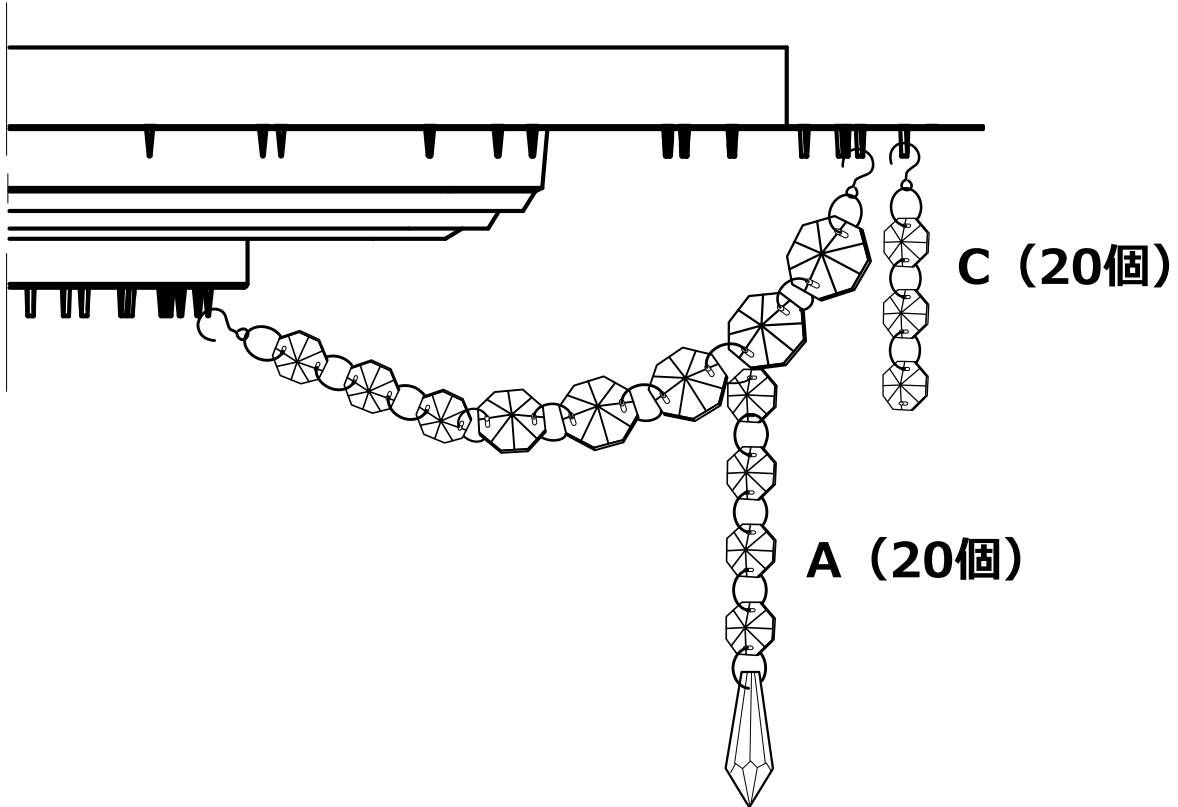
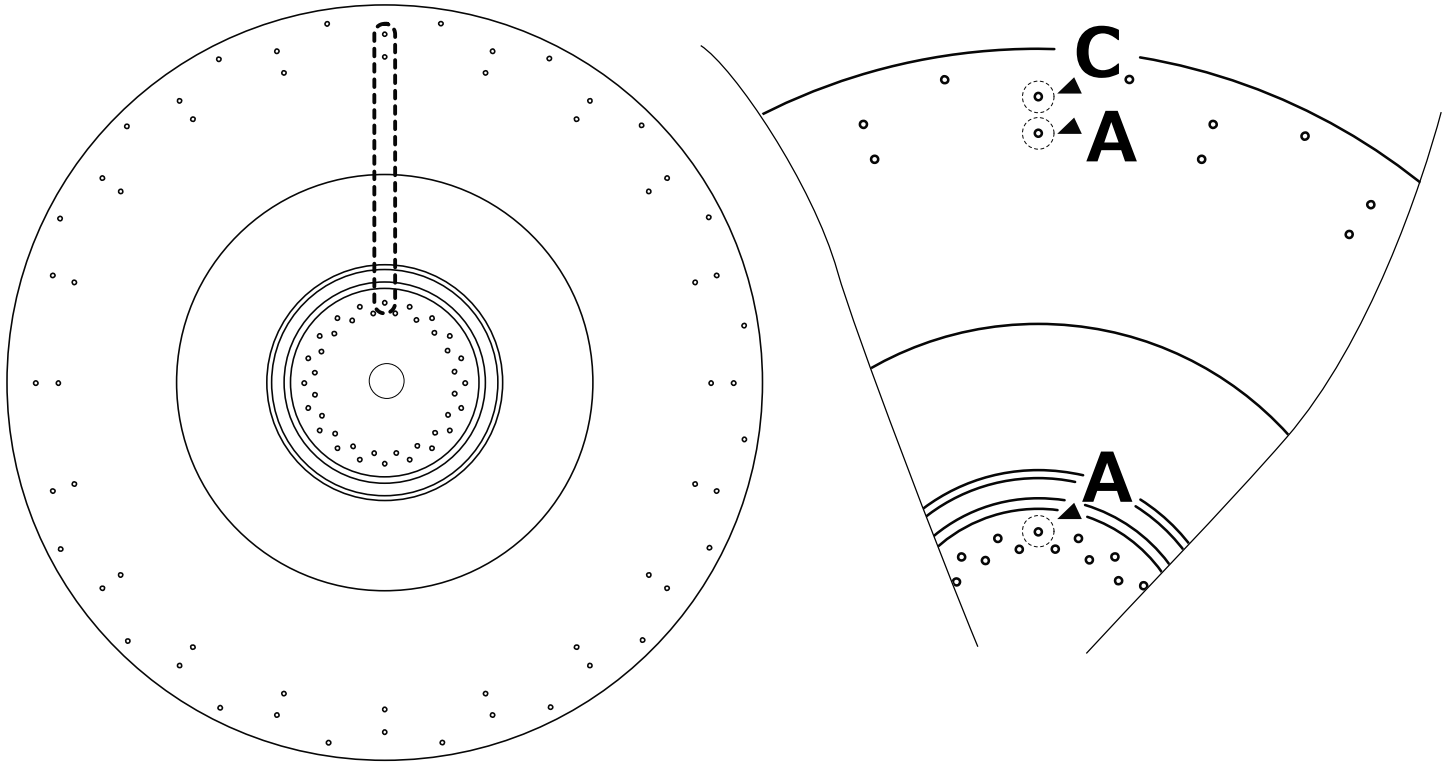

壁スイッチで照明器具を操作する

点灯・消灯する

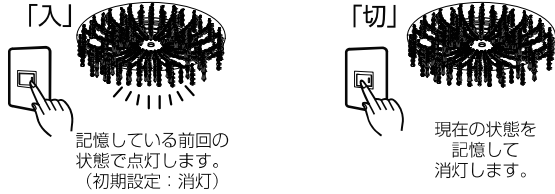

- ただし、リモコンで「明るさと色あい」を調節した状態で消灯した場合、現在の状態は記憶しません。そのため、次にONしたときは、最後にメモリーボタン1に記憶した「明るさと色あい」で点灯します。
- 消灯状態で「切」にすると次に「入」にしたときも消灯状態になります。

点灯状態を切り替える

壁スイッチを素早く
(約3秒以内に)
OFF⇔ONと
切り替えると次の順に
点灯状態が切り替ります。

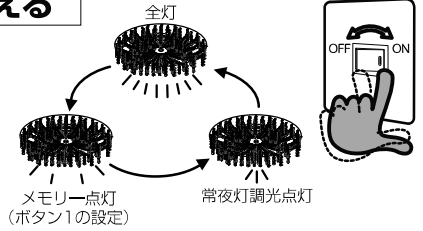

- 初期設定はメモリーボタン1、ボタン2共に（明るさ：100% 色あい：温白色 3600K）の状態に記憶されています。
- 壁スイッチ1個で2台以上の照明器具を使用しないでください。点灯状態が、同時に切り替わらない場合があります。

リモコンで照明器具を操作する 壁スイッチは「入」の状態にしてください。

リモコンのボタンについて

※リモコンなどの付属品は1年保証です。（乾電池を除く）

タイマー表示

タイマー設定時に表示されます。

時刻表示

現在時刻や設定時刻が表示されます。

オフタイマー表示

オフタイマー設定時に表示されます。

全灯ボタン

100%の明るさで点灯します。（昼白色）

- 蓄光ボタンが太陽光や照明器具の光を蓄えて発光します。

調光ボタン

明るさを調節します。
調光範囲：100%～約10%まで

調光ボタン を同時に長押し(6秒以上)で

操作する照明器具のチャンネルが切り替わります。
⇒16ページの「チャンネル切替の方法」を参照

調色ボタン

色あいを調節します。
調色範囲：昼光色6500K～電球色2200K※まで

offタイマーボタン

offタイマーをセットすると30分後または60分後に自動消灯します。

タイマー設定後、offタイマーボタン以外のボタンを押すと「ピー」とブザー音が鳴り、タイマーは解除されます。必要な場合は、改めてタイマー設定を行ってください。

⇒15ページの「offタイマー機能を使用する」を参照

チャンネル切替ボタン

操作する照明器具のチャンネルを設定する場合に使用します。

⇒16ページの「チャンネル切替の方法」を参照

取消ボタン

タイマーとるすばん設定を取り消す場合に使用します。

- タイマー設定・るすばん設定のみを取り消します。30分/60分オフタイマーの取り消しはできません。

るすばん表示

るすばん機能設定時に表示されます。

チャンネル表示

設定しているチャンネルが表示されます。

消灯ボタン

消灯します。

消灯ボタン操作	点灯状態
1回押す	すぐに消灯
2回続けて押す	約30秒後に消灯

- この器具は、リモコンで消灯している場合約1W以下の電力を消費しています。長期間ご使用されない場合、壁スイッチをOFFにしておくことをおすすめします。

常夜灯ボタン

常夜灯を点灯、ボタンを押すたびに明るさ調節します。

調光範囲：明暗上下5段階

⇒初期設定は、最大の明るさ(5段階目)

- 常夜灯は調色できません。

メモリー点灯ボタン1・2

メモリー設定操作をした「明るさ・色あい」で点灯します。ボタンを長押し(2秒以上)で点灯状態を記憶します。

⇒初期設定は、メモリー点灯ボタン1・メモリー点灯ボタン2

共に【明るさ：100%・色あい：温白色3600K※】

⇒9ページの「メモリー点灯ボタンの使い方」

「記憶した明るさ・色あいをワンタッチで点灯する」を参照

時刻設定ボタン

現在の時刻、タイマーの時刻を設定する場合に使用します。

⇒10ページの「時計のあわせかた」を参照

⇒11ページの「タイマーの時刻設定」を参照

タイマー設定ボタン

タイマーを設定する場合に使用します。

⇒11ページの「タイマー機能を使用する」を参照

るすばん設定ボタン

るすばん機能を設定する場合に使用します。

⇒14ページの「るすばん機能を使用する」を参照

扉

※ K (ケルビン) とは、色温度の単位で光の色を数値化したものです。

リモコンの基本操作

壁スイッチは「入」の状態にしてください。

乾電池の入れかた

- 裏側のカバーをはずす。
- 電池の \oplus \ominus を正しく入れる。

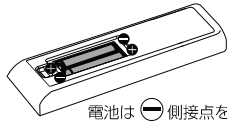
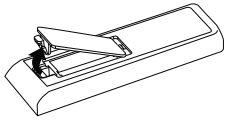

電池は \ominus 側接点をリモコンのバネに正しく押し当てながら装着してください。

- カバーを取り付ける。

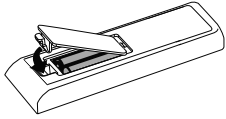

- リモコンに付属の電池は動作確認用ですので、電池寿命が短くなる場合があります。
- 電池を入れるとき、電池に傷を付けたり、カバーを破らないようにしてください。発熱、破裂、発煙、発火の恐れがあります。
- 交換時は、2本とも新しい同じ種類のもの（アルカリ電池）を使用してください。
- 長期間使わないときは、電池を取り出してください。（液漏れによる故障防止）

リモコンホルダーの使いかた

付属の木ネジを使用して、壁面に固定する



確認

リモコンを操作する場合はリモコンホルダーから取り出し照明器具本体に送信部を向けて操作してください。

メモリー点灯ボタンの使いかた

LED点灯中に調光・調色操作を行ない、メモリー点灯ボタンを長押しすることにより、その明るさ、色あいを記憶することができます。

- リモコンの「全灯ボタン」を押してLEDを点灯させる。
- リモコンの「調光ボタン」「調色ボタン」を押しておこのみのLEDの明るさと色あいに調節する。
- リモコンの「メモリー1ボタン」または「メモリー2ボタン」を長押し（約2秒以上）して明るさと色あいを記憶する。

（例）メモリー1ボタンは電球色を記憶
メモリー2ボタンは昼光色を記憶

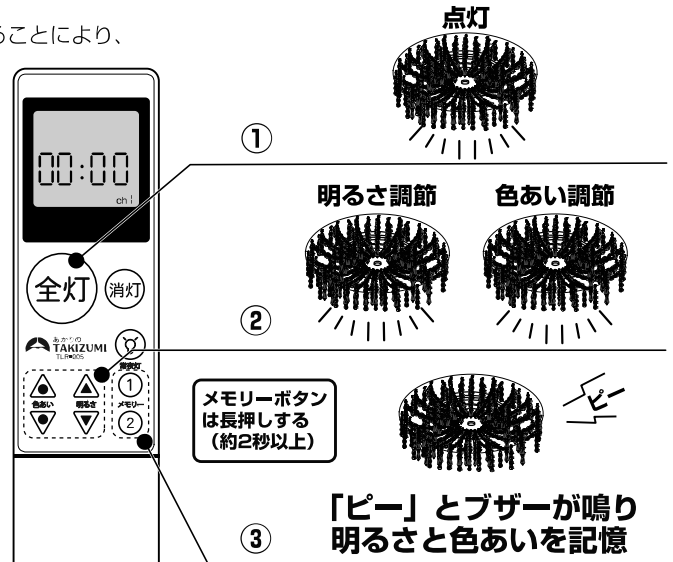

●再び左記の操作を行うまでは、記憶した明るさと色あいを保持します。

記憶した明るさ、色あいをワンタッチで点灯させる

記憶した明るさ、色あいをワンタッチで点灯することができ、「お気に入りの点灯状態」としてご利用できます。

リモコンの「メモリー1ボタン」または「メモリー2ボタン」を押してLEDを点灯させる。



●初期設定はボタン1、ボタン2共に「明るさ：100% 色あい：温白色 3600K」状態で記憶されています。

時計のあわせかた

①リモコンの扉を開け、時刻表示が点滅するまで、

時刻設定 ボタンを長押しする

- **タイマー** **るすばん** が表示されていない状態で現在時刻を合わせてください。表示されている場合は **取消** ボタンで取り消しを行ってください。

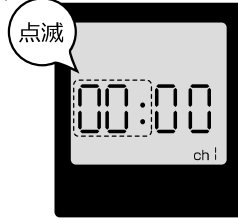

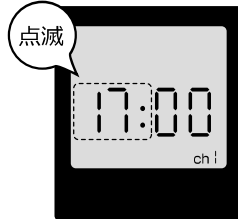

②  ボタンで「時間」を設定する

- 「時間」は24時間表示です。
- ボタンを1回押すごとに1時間刻みですすみませす。
- ボタンを長押しすると早くすすみます。

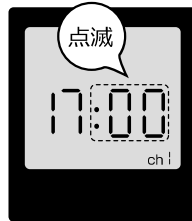

③ **時刻設定** ボタンを押して「時間」を決定し「分」の設定に移る



④  ボタンで「分」を設定する

- ボタンを1回押すごとに1分刻みですすみませす。
- ボタンを長押しすると早くすすみます。

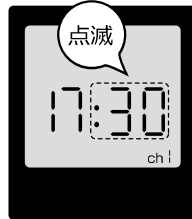

⑤ **時刻設定** ボタンを押して「分」を決定し現在時刻の設定を完了する

- 途中で設定を中断したい場合は **取消** ボタンを押してください

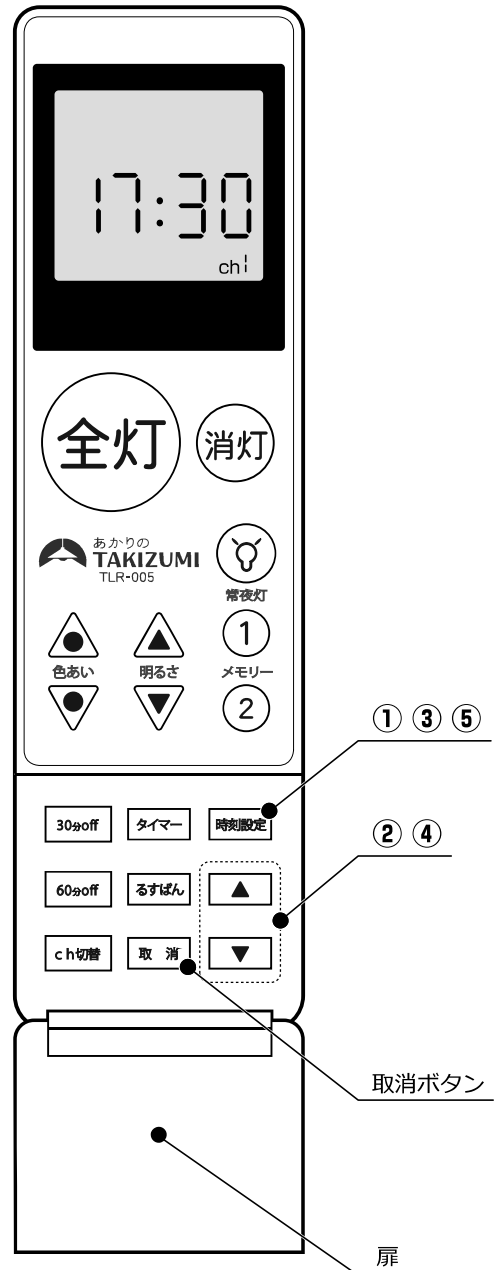

- 約30秒間操作がない場合は、元の時刻に戻ります。

- 時計は環境により、1ヶ月に約3分程度ずれることがあります。時計のあわせかたの手順にそって現在時刻をあわせてください。

タイマー機能とは

タイマー機能を設定時、「点灯」「消灯」「点灯と消灯」を設定した時間に行うことができます。朝起きる時刻に点灯させる、就寝の時間意消灯させる、在宅を装いたいときなどに利用できます。点灯時はメモリー1に設定されている点灯状態で点灯します。

タイマーの時刻設定

タイマー「入」の時刻設定

- ① リモコンの扉を開け **タイマー** ボタンを1回押して **タイマー入** を表示させる

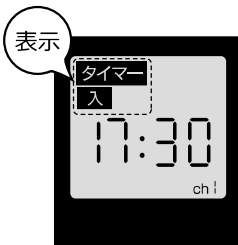

- ② 時刻表示が点滅するまで **時刻設定** ボタンを長押しする

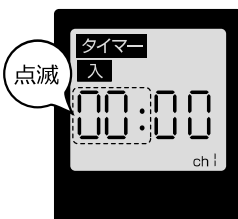

- ③ **▲** ボタンで「時間」を設定する
- 「時間」は24時間表示です。
 - ボタンを1回押すごとに1時間刻みですすみませす。
 - ボタンを長押しすると早くすすみます。

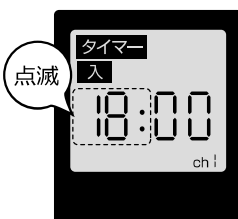

- ④ **時刻設定** ボタンを押して「時間」を決定し「分」の設定に移る



- ⑤ **▲** ボタンで「分」を設定する
- ボタンを1回押すごとに1分刻みですすみませす。
 - ボタンを長押しすると早くすすみます。



- ⑥ **時刻設定** ボタンを押して「分」を決定しタイマー入設定を完了する
- タイマー入設定を完了すると、表示は現在時刻に戻ります。
 - 途中で設定を中断したい場合は **取消** ボタンを押してください

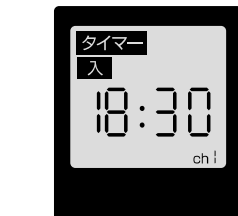

タイマー「切」の時刻設定

- ① **タイマー** ボタンを2回押して **タイマー切** を表示させる



- ②以降は、「タイマー入」の時刻設定と同じ手順で設定をおこなう

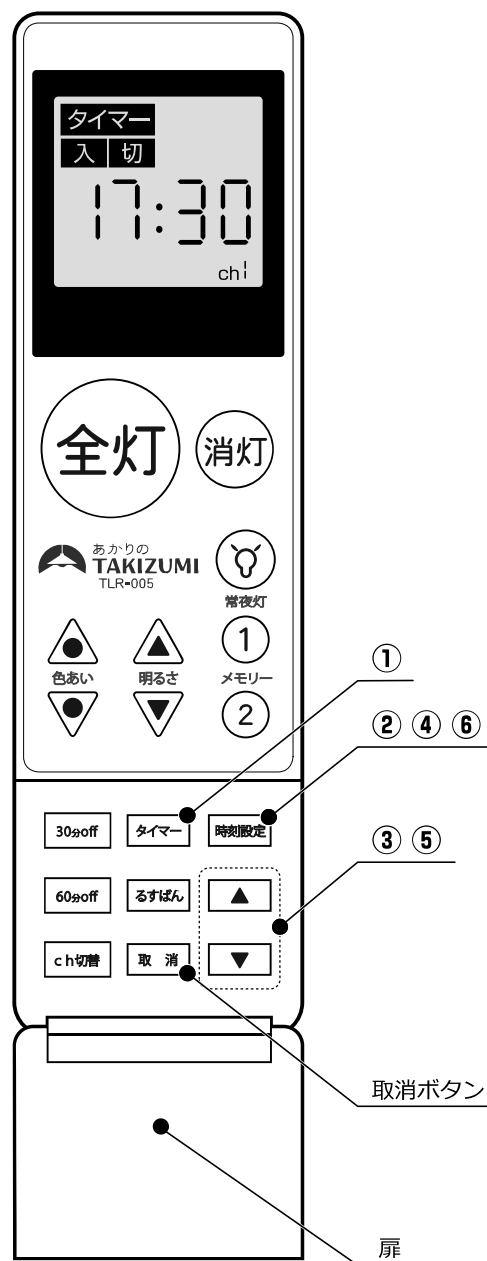

- 約30秒間操作がない場合は、元の時刻に戻ります。
- タイマーの設定時刻を変更したい場合は、「タイマー入」「タイマー切」の時刻設定を再度おこない、上書きをしてください。

タイマー設定した時刻の確認

設定した時刻の確認方法

< 「入」 タイマーの設定時刻の確認 >

① リモコンの扉を開け **タイマー** ボタンを1回押して

タイマー
入 を表示させる



② **時刻設定** ボタンを短押しして
「タイマー入」の設定時刻の
表示を確認する

- 2秒間「タイマー入」の設定時刻
を表示しその後、現在時刻表示へ
戻ります。



《 「タイマー入」 設定時刻 》

《 現在時刻 》

< 「切」 タイマーの設定時刻の確認 >

① リモコンの扉を開け **タイマー** ボタンを2回押して

タイマー
切 を表示させる



② **時刻設定** ボタンを短押しして
「タイマー切」の設定時刻の
表示を確認する

- 2秒間「タイマー切」の設定時刻
を表示しその後、現在時刻表示へ
戻ります。



《 「タイマー切」 設定時刻 》

《 現在時刻 》

< 「入」「切」 タイマーの設定時刻を同時に確認する >

① リモコンの扉を開け **タイマー** ボタンを3回押して

タイマー
入 切 を表示させる



② **時刻設定** ボタンを短押しして「タイマー入」「タイマー切」の設定時刻の
表示を確認する

- 「タイマー入」⇒「タイマー切」の順に2秒間ずつ設定時刻を表示しその後、現在時刻表示へ戻ります。



《 「タイマー入」 設定時刻 》

《 「タイマー切」 設定時刻 》

《 現在時刻 》

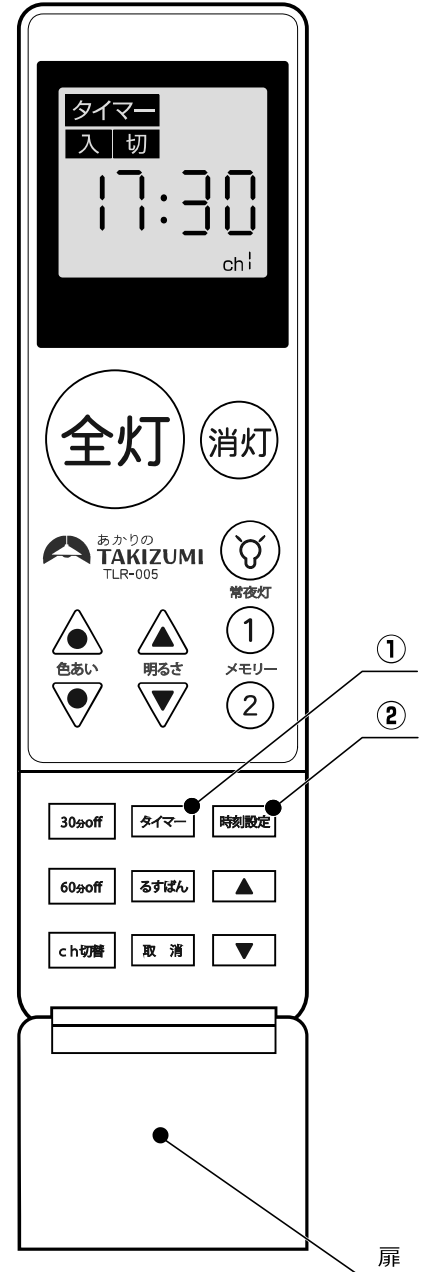

タイマー機能を使用する

タイマーで点灯・消灯を行う

< 「入」 タイマーのみ使用する >

- ① リモコンの扉を開け、**タイマー** ボタンを1回押して
タイマー入 を表示させる
- ② リモコンの扉を閉め、器具が作動する位置に置く。
※あらかじめリモコンの設置する場所から器具が作動するか確認を行ってください。



< 「切」 タイマーのみ使用する >

- ① リモコンの扉を開け、**タイマー** ボタンを2回押して
タイマー切 を表示させる
- ② リモコンの扉を閉め、器具が作動する位置に置く。
※あらかじめリモコンの設置する場所から器具が作動するか確認を行ってください。



< 「入」「切」 タイマーを使用する >

- ① リモコンの扉を開け、**タイマー** ボタンを3回押して
タイマー入切 を表示させる
- ② リモコンの扉を閉め、器具が作動する位置に置く。
※あらかじめリモコンの設置する場所から器具が作動するか確認を行ってください。



< タイマーの解除 >

タイマーを解除したい場合は **取消** ボタンを押してください。
表示が消え、タイマー設定が解除されます。



※ 「タイマー」と 「るすばん」 は同時に使用できません。

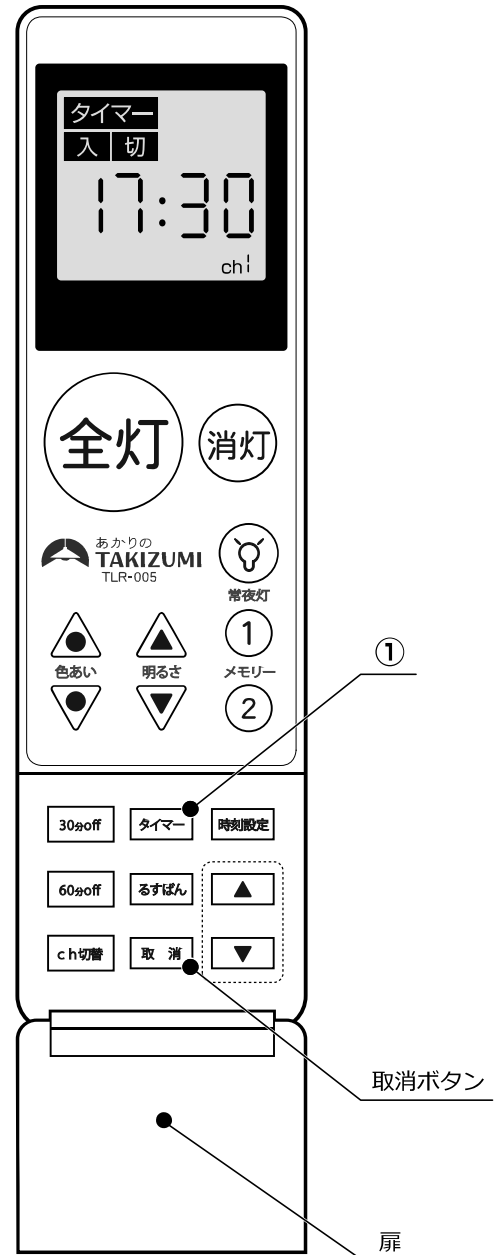

るすばん機能とは

るすばん機能を設定時、1日または毎日 あらかじめ記憶されている時間に 自動点灯、自動消灯を1時間ごとに繰り返し、消灯をして終了します。長期不在など、在宅を装いたいときなどに利用できます。
点灯時間は17:30・18:00・18:30 消灯時間は23:00・23:30・24:00 のいずれかで記憶されており設定はできません。(任意の時刻に点灯・消灯を行いたい場合はタイマー機能をご使用ください。(P.11~))
点灯時はメモリー1に設定されている点灯状態で点灯します。

※18:30を過ぎて設定された場合は次の日の17:30~18:30の間にしか作動しません。

るすばんを使用する

<るすばんを1日 実行する >

- ① リモコンの扉を開け、**るすばん** ボタンを1回押して

るすばん
1日 を表示させる



- ② リモコンの扉を閉め、器具が作動する位置に置く。

※あらかじめリモコンの設置する場所から器具が作動するか確認を行ってください。

<るすばんを毎日 実行する >

- ① リモコンの扉を開け、**るすばん** ボタンを2回押して

るすばん
毎日 を表示させる



- ② リモコンの扉を閉め、器具が作動する位置に置く。

※あらかじめリモコンの設置する場所から器具が作動するか確認を行ってください。

<るすばんの解除 >

るすばんを解除したい場合は **取消** ボタンを押してください。

表示が消え、るすばん設定が解除されます。

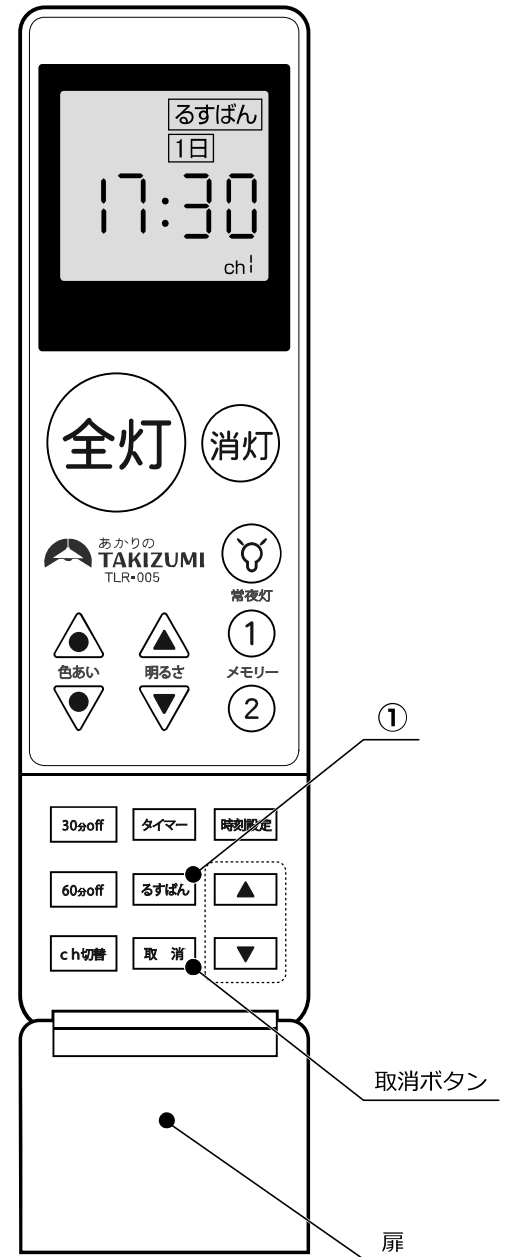

※「るすばん」と「タイマー」は同時に使用できません。

offタイマー機能を使用する

offタイマー機能とは

offタイマーをセットすると、30分または60分後に自動消灯を行います。

- リモコンの扉を開け、**30分off** ボタンを1回押すと
① 30 が点滅表示され、30分後に自動消灯します。



- 60分を設定する場合は **60分off** ボタンを1回押してください。
① 60 が点滅表示され、60分後に自動消灯します。



- offタイマー設定後、リモコンの扉内以外の操作ボタンを押すと
”ピー”と器具本体のブザー音が鳴って、タイマー表示が消え、解除されます。
再度設定が必要な場合は、改めてボタンを押して設定を行ってください。

(扉内の **取消** ボタンでは解除できません)

- offタイマー設定後、再度 off タイマーボタンを押すとボタンを押した時点からの延長となります。

※「タイマー」または「るすばん」と「off タイマー」を同時に使用する場合は、消灯時間の設定が早いほうが優先されます。

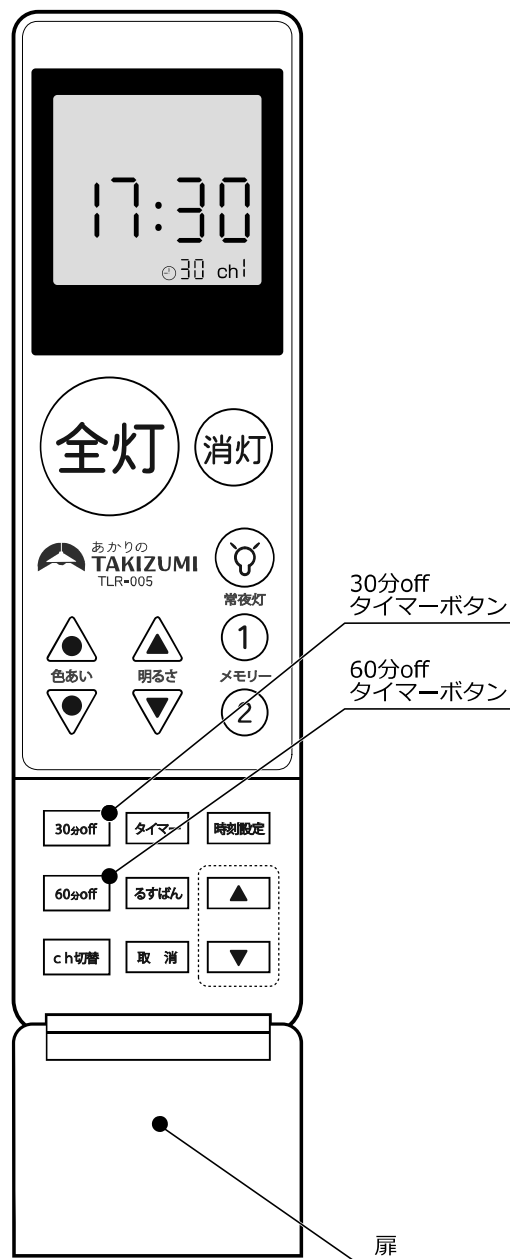

チャンネル切替の方法

●チャンネルの初期設定は照明器具本体、リモコン共にch1に設定されています。

チャンネルの設定方法

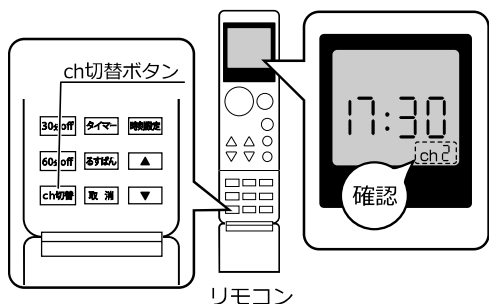
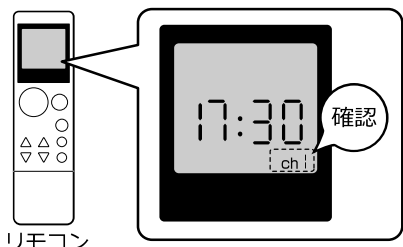
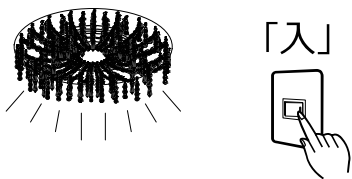

照明器具本体を ch2 に設定する場合

①チャンネル設定 **ch2** に設定したい器具のみを壁スイッチONにする

②リモコンの液晶画面に **ch1** が表示されていることを確認する

(ch2になっている場合は、下記④の操作をおこない、液晶画面の表示をch1にしてください。)

③照明器具本体にリモコンを向けながら「調光ボタン」を約6秒以上同時に長押しする

(「ピーピーピ」とブザーが鳴り照明器具本体のチャンネルが **ch1→ch2** へ切り替わります。)

④リモコンの扉を開け **ch切替** ボタンを1回押して液晶画面に **ch2** が表示されていることを確認する

(※照明器具本体のチャンネル設定がch2に切り替わっているため、リモコンのチャンネルを合わせないと操作することができません。)

照明器具本体を ch1 に設定する場合

①チャンネル設定 **ch1** に設定したい器具のみを壁スイッチONにする

②リモコンの液晶画面に **ch2** が表示されていることを確認する

(ch1になっている場合は、下記④の操作をおこない、液晶画面の表示をch2にしてください。)

③照明器具本体にリモコンを向けながら「調光ボタン」を約6秒以上同時に長押しする

(「ピーピーピ」とブザーが鳴り照明器具本体のチャンネルが **ch2→ch1** へ切り替わります。)

④リモコンの扉を開け **ch切替** ボタンを1回押して液晶画面に **ch1** が表示されていることを確認する

(※照明器具本体のチャンネル設定がch1に切り替わっているため、リモコンのチャンネルを合わせないと操作することができません。)

チャンネル設定を切り替えたい照明器具本体以外も反応して、同時に設定されてしまう場合は壁スイッチOFFにしてから対象器具以外のコネクタを取り外してからチャンネル設定をしてください。

リモコンは、他のタクズミ製リモコン付照明器具に対しても操作できますが、チャンネルの設定の方法はその商品の取扱説明書をご参照ください。また、機種によってはリモコンで操作できる機能が制限される場合があります。

2台までのリモコン照明器具を操作する

照明器具のチャンネルを変更できます

チャンネル設定でできること

リモコンのチャンネルを切り替えると、1台のリモコンで複数の本体が操作できます。

また、リモコンで操作できない時は、チャンネル設定が合っていない場合があります。

●複数の器具を同時に点灯できます。

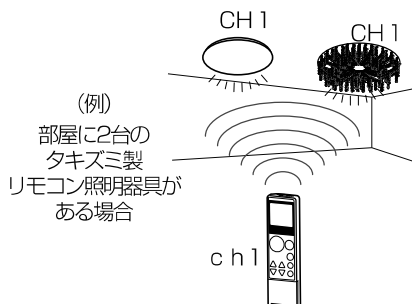

●近くの器具を別々に点灯できます。

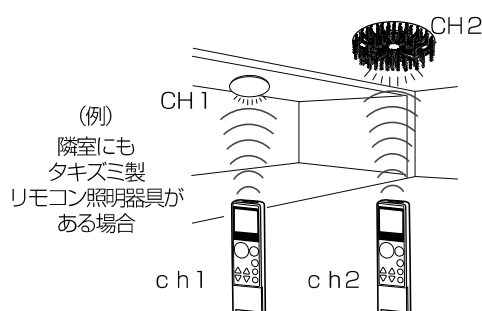

1 ビーズを取り外す。

全てのビーズを取り外す。(A,B,C,D 各20個)

2 中央カバーを取り外す。

- ①カバー取付ネジを取りはずす。
- ②本体からカバーを取りはずす。

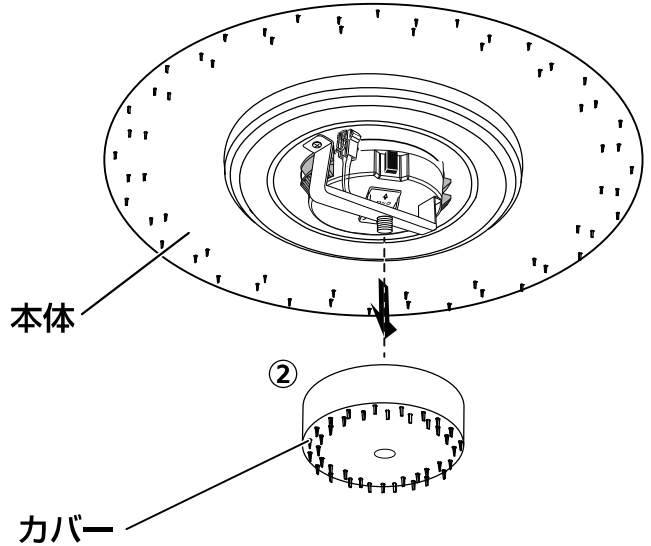
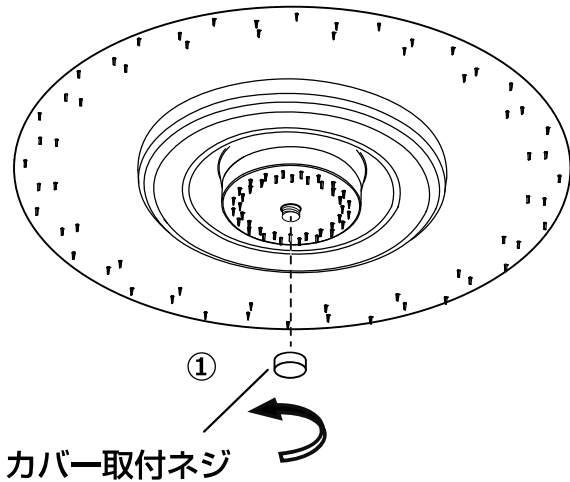

3 コネクタを外す。

- ① コネクタの★の部分を押さえながら
- ② 取り外す。

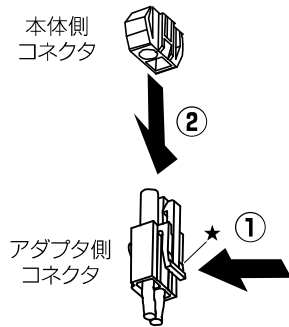

4 本体を取り外す。

- ① 本体が落ちないようにしっかりと支える。
- ② アダプタのロックを解除の方向に押しながらそのままツメを引っ込ませて
- ③ 本体をゆっくりと下げて取り外す。

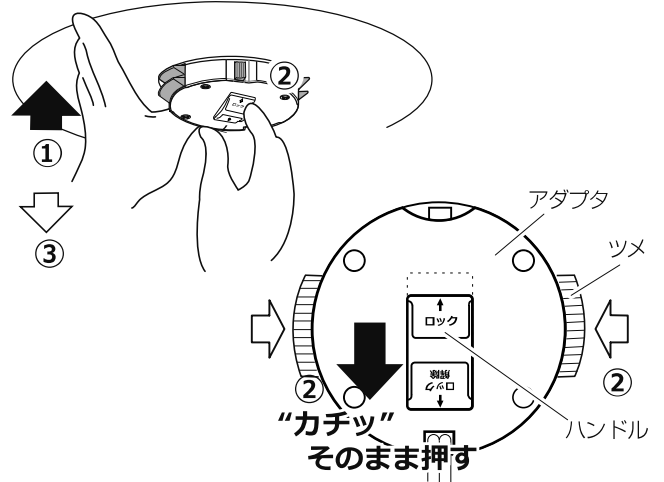

5 アダプタを外す。

- ① ボタン（黒）を押しながら
- ② 左に回して外す。



警告

- ❗ 本体が落ちないようにしっかりと支えてください。
落下してけがのおそれがあります。

現象	考えられる原因	参照ページ
点灯しない	壁スイッチがOFFになっている	➡ 壁スイッチをONにしてください ⇒8ページ
	器具のコネクタが確実に差し込まれていない	➡ 器具のコネクタを確実に接続してください ⇒5ページ
消灯しない	消灯ボタンを2回続けて押して操作している	➡ リモコンの消灯ボタンを2回続けて押すと一瞬暗くなった後、約30秒後に消灯します ⇒8ページ
リモコンで操作できない	リモコンと器具のチャンネルが合っていない	➡ リモコンと器具のチャンネルを合わせてください ⇒16ページ
	電池が正しく入っていない	➡ 電池を正しく入れてください ⇒9ページ
	電池が消耗している	➡ 電池を交換してください ⇒9ページ
リモコンの表示画面が薄い	電池が消耗している	➡ 電池を交換してください ⇒9ページ
タイマー・るすばんが作動しない	壁スイッチが「切」の状態になっている	➡ 壁スイッチを「入」の状態にしてください ⇒8ページ
	リモコンを作動する範囲に置いていない	➡ リモコンを照明器具が作動する範囲に設置してください ⇒13・14ページ
タイマーが作動しない	タイマーの「入」「切」時刻が同じになっている	➡ 設定時刻を確認してください ⇒12ページ～
勝手に点灯、消灯する	offタイマー30分/60分がセットされている	➡ offタイマー30分/60分を解除してください ⇒8ページ
	非常に短い停電などにより壁スイッチ機能がはたらき点灯状態が切り替わった可能性がある	➡ 壁スイッチをOFFにしてください。 ➡ リモコンまたは壁スイッチ操作してください ⇒8ページ ⇒8ページ
	タイマーまたはるすばん機能がセットされている	➡ タイマーまたはるすばん機能を解除してください ⇒13.14ページ

上記の点検でなお異常のある場合には、ただちに電源を切り、ご購入店、弊社お客様相談室にご相談ください。

ご使用上に関するお知らせ

お手入れについて

【ご使用上の注意点】

- 点灯中や消灯後、プラスチックの伸縮によるきしみ音が照明器具から発生することがあります。
- 天井の材質や構造によっては、器具取付天井面が変色することがあります。
- 停電時、停電復帰時などで予期せぬ非常に短時間の停電が発生した場合、点灯状態が変わる場合があります。
長時間使わないときは、壁スイッチをOFFしてください。
- 壁スイッチがないとリモコンの電池が消耗した場合やリモコンを紛失した場合に点灯消灯ができません。
- 壁スイッチがONの場合、消灯時も待機時消費電力を消費しています。
- LED、常夜灯にはバツキがあるため、同一品番でも商品ごとに発光色、明るさが異なる場合があります。
- 3Dテレビ用などの特殊なメガネをかけて点灯している照明器具を見た場合、縞模様やちらつきが見える場合があります。
- 3Dテレビ視聴時、リモコンが反応しにくい場合があります。
- 点灯中にビデオカメラを使用すると、ビデオカメラのモニターや録画画像に縞模様が入る場合があります。
- LED光源は、通常のランプのようにお客様自身でのお取り替えはできません。
- 照明器具が点灯しない場合は、電源を切り、ご購入店、弊社お客様相談室にご相談ください。

【周囲の影響】

- 器具の近くでは、ラジオやテレビなどの音響、映像通信機器に雑音が入ることがあります。
- 器具のきわめて近くでは、リモコン機器（エアコンなど）のリモコンが動作しにくくなる場合があります。

電源を切って、本体やその周辺が冷めてから行ってください

- 明るく安全に使用していただくため、定期的（6カ月に1回程度）に下記の手順で清掃してください。

本体：石けん水に浸した布をよく絞って拭き取り、洗剤が残らないようによく拭き取る。柔らかい布で拭く。ひどい汚れのときは、よく絞った布で何度も拭き、最後に必ず乾拭きをする。**（水洗いはできません）**

カバー（プラスチックのもの）：石けん水に浸した布をよく絞って拭き取り、洗剤が残らないようによく拭き取る。柔らかい布で拭く。ひどい汚れのときは、よく絞った布で何度も拭き、最後に必ず乾拭きをする。

- 使用する電池や条件により半年未満で消耗することがあります。
※リモコンに付属の電池は動作確認用ですので、電池寿命が短くなる場合があります。交換時は、2本とも新しい同じ種類のものを使用してください。長期間使わないときは、電池を取り出してください。（液漏れによる故障防止）

- リモコンの送信部は定期的にお手入れを行ってください。ほこりなどにより汚れるとリモコンが効きにくくなります。



シンナー、ベンジンなどの揮発性のものでふいたり、殺虫剤をかけたたりしないでください。変色、破損の原因となります。

仕様

使用電圧	周波数	消費電力	入力電流
AC100V	50/60Hz共用	全灯：33.5W 常夜灯：1.3W 待機時：1W以下	0.34A

- LED照明器具の光源寿命は、40,000時間です。（照明器具の寿命とは異なります）
光源の寿命は、点灯しなくなるまでの総点灯時間または、全光束が点灯初期の70%に下がるまでの総点灯時間のいずれか短い時間を推定したものです。

タキズミ照明器具保証書

※お客様へ 保証書の記載内容をよくお読みいただき、販売店様発行の領収書と合わせて大切に保管してください。

<保証について>

- 取扱説明書、本体貼付ラベル等の注意書に従った使用状態で保証期間内に故障した場合には、無料修理をさせていただきます。
- ご転居の場合の修理ご依頼先は、お買い上げの販売店または、下記「お客様相談室」までご相談ください。
- 二次販売、ご購入品等で本保証書に記入の販売店で無料修理をお受けにならない場合には、下記「お客様相談室」までご相談ください。
- 保証期間は製品お買い上げ日から**5年間**です。（本体、LED器具の点灯装置）但し、付属部品は**1年間**です。
お買い上げ日より5年以内に故障が発生した場合は、保証規定の範囲で無料修理させていただきます。
※24時間連続使用など、1日20時間以上の長時間の使用の場合は、上記の半分の期間とします。
- 本書は日本国内においてのみ有効です。
This warranty is valid only in Japan.
- 本書は再発行いたしませんので大切に保管してください。
- 保証期間内でも次の場合には原則として有料にさせていただきます。
(1)使用上の誤りおよび不当な修理や改造による故障及び損傷
(2)お買い上げ後の取付場所の移設、輸送、落下等による故障および損傷
(3)ご使用による器具のキズ、汚れ、および自然劣化
(4)各部材の経時変化による外観の劣化やそれに伴う照明機能低下
(5)火災、地震、水害、落雷、その他天災地変および公害、着書、ガス害（硫化ガスなど）、異常電圧、指定外の使用電源（電圧、周波数）などによる故障および損傷
(6)一般家庭用以外（例えば業務用等や車両、船舶等に搭載）に使用された場合の故障および損傷
(7)施工上の不備に起因する故障や不具合
(8)法令、取扱説明書で要求される保守点検を行わない事による故障および損傷
(9)本書および領収書あるいは販売店様発行の保証書のご提示がない場合
(10)本書にお買い上げ年月日、お客様名、販売店名の記入のない場合

<アフターサービスについて>

- 保証期間中に万一故障が起きた場合は、保証書を添えて、お買い上げの販売店までお申し出ください。
- 保証期間終了後は、お買い上げの販売店または、下記「お客様相談室」までご相談ください。修理によって機能が維持できる場合は、ご希望により有料修理させていただきます。
- アフターサービスについてのご不明な点や修理に関するご相談は、下記「お客様相談室」までご相談ください。
- 弊社は照明器具の補修用性能部品（電気部品）を製造打ち切り後最低6年間保有しています。（※セードなどの電気部品以外の部品は含まない）補修用性能部品には、同等機能を有する代替品を含みます。
※保証書に明示した期間、条件のもとにおいて無料修理をお約束するものです。従ってこの保証書によって、お客様の法律上の権利を制限するものではありませんので、保証期間経過後の修理についてご不明な点はお買い上げの販売店または、下記「お客様相談室」までご相談ください。

品番	GL80179BCH	保証期間 (お買い上げ日から)	本体、LED器具の点灯装置	お買い上げ日	年 月 日
			: 5年間		
お客様	お名前		販売店名・住所・電話番号		
	ご住所 〒 -				
	電話番号 () -				

●お客様にご記入いただいた保証書の控えは、保証期間内のサービス活動及び、その後の安全点検活動のために記載内容を利用して頂く場合がございますので、ご了承ください。

リモコン送信機 TLR-005 チャンネル切替操作について

製品により付属のリモコン送信機の種類が異なります。(下写真の2種類)

2種類のリモコン送信機の基本操作は同じですが、チャンネル切替時のみ操作が異なります。

商品に付属のリモコン送信機をご確認のうえ、正しい手順でチャンネル切替操作をおこなってください。

外観での見分け方 と チャンネル切替操作

リモコン送信機の表面下に印刷された弊社ロゴマークをご確認ください。

「あかりのTAKIZUMI」または「TAKIZUMI」のいずれかであることを確認し、それぞれの手順でチャンネル切替操作をおこなってください。

詳しくは商品に付属の取扱説明書をご確認ください。

「あかりのTAKIZUMI」のロゴマークの場合



【チャンネル切替操作】

明るさボタン ▲ (明) ▼ (暗) の両方のボタンを同時に長押し(6秒以上)してチャンネルを切替える。

「TAKIZUMI」のロゴマークの場合



【チャンネル切替操作】

全灯ボタン **全灯** を長押し(3秒以上)してチャンネルを切替える。