

LED小型シーリング

取説No. GL-15-01





品番 TLG-631

この度はタキズミ照明器具を、お買い上げいただきましてありがとうございます。ご使用前にこの「取扱説明書」をよくご覧のうえ正しくご使用ください。



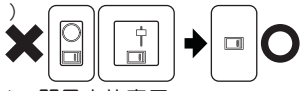

安全上のご注意

安全に関する重要な内容ですのでよくお読みのうえ、必ずお守りください。誤った使用をした場合、事故等により使用者が重傷を負う危険があるものを『△警告』の欄に又、障害を受けたり物的損害の発生が想定されるものを『△注意』の欄にまとめてあります。必ず、ご使用時にいつでも読む事ができるところに保管してください。

警告

 水ぬれ禁止	<p>■この器具は非防水です。浴室や屋外などの湿気、水気の多い場所での使用はできません。 ◇火災や感電 絶縁不良の原因となります。</p>	<p>■調光機能が付いた壁スイッチの場合は、一般の入切用スイッチに交換してください。 ◇火災、のおそれがあります。販売店、工事店に交換を依頼してください。一般の方の工事は法律で禁止されています。(取りはずしには資格が必要です。)</p>  <p>■器具の取付け・電源の接続は、器具本体表示、本取扱説明書に従って確実に行なってください。 ◇落下・損傷・過熱の原因となります。接続が不備な場合、故障の原因となります。</p> <p>■交流100ボルトで使用する。 ◇過電圧を加えると過熱し、火災、感電のおそれがあります。</p> <p>■配線器具の取付け工事が必要な場合は、必ず工事店電気店(有資格者)に依頼してください。 ◇一般の方の工事は法律で禁止されています。(取りはずしには資格が必要です。)</p> <p>■お手入れの際は必ず電源を切ってから行ってください。 ◇感電の原因となります。</p> <p>■煙や臭い等の異常を感じたら速やかに電源を切ってください。 ◇感電、火災の原因となります。(電気店又はお買上げ店にご相談ください。)</p>  <p>必ず守る</p>
 禁止	<p>■器具をシンナーやベンジンなどの揮発性のものでふいたり殺虫剤をかけたたりしないでください。また器具を設置する場合、油煙の多い場所はさけてください。 ◇変形や割れ、落下の原因となります。</p>	
 分解禁止	<p>■器具を改造又は部品を変更して使用しないでください。 ◇感電や火災の原因となります。</p>	
 注意	<p>■器具を布や紙等で覆ったり燃えやすい物を近づけたりしないでください。 ◇火災、損傷、過熱、故障、変形の原因となります。</p> <p>■器具の下にはストーブなど高温のものを置かないでください。 ◇火災、損傷、加熱、故障、変形の原因となります。</p>	

注意

 禁止	<p>■器具に着色等をしないでください。 ◇損傷・過熱・故障の原因となります。</p> <p>■LEDランプを直視しないでください。 ◇目に悪影響を及ぼすおそれがあります。</p> <p>■セードなどが破損した場合、けがの原因になることがありますので、破損部分に直接手や肌などを触れないでください。</p>	<p>■点灯・掃除時には、接合部のゆるみ・破損がないかを確認してください。 ◇異常がありましたら、購入店にご相談ください。</p> <p>■この器具は屋内専用で5～30℃の温度の範囲内で使用してください。 ◇周囲温度が高い場合、点灯時間が長い場合は、寿命が短くなります。</p> <p>■器具の近くで他の家電製品のリモコン(コントローラ)を操作した場合、誤動作することがあります。 ◇器具とリモコン(コントローラ)受信部を離してご使用ください。</p> <p>■器具の近くや電波状況の弱い場所では、音響製品等に雑音が入る場合があります。 ◇器具と音響製品を離してご使用ください。</p> <p>■点灯中及び消灯後にきしみ音が発生する場合がありますが異常ではありません。 ◇熱による構成材料の収縮音です。</p>  <p>注意</p>
 必ず守る	<p>■付属の梱包材は取り除いて使用してください。 ◇そのまま使用すると、火災の原因となることがあります。</p>	
 接触禁止	<p>■点灯中や消灯直後の器具やLEDランプは高温になっておりますので手を触れないでください。 ◇やけどの原因となります。</p>	

お手入れについて

■安全に使用していただくために定期的(6カ月に1回程度)に清掃および点検を行うことをおすすめします。不具合な点および異常を感じた場合は、速やかに電源を切ってください。器具の汚れは柔らかい布に中性洗剤を浸しよく絞ってからふいてください。(水洗いは絶対にしないでください。)器具をシンナーやベンジンなどの揮発性のものでふいたりしないでください。



品番

タキズミ LED照明器具

品番 TLG-631 ta 30℃

TAKIZUMI 100V 消費電力 7.0 W 50/60HZ

LED電球 LDA7L-H×1

入力電流 0.07 A 12年製

Made in Taiwan 瀧住電機工業株式会社 製造年月

取付け前のご注意

● 次のような場所には取付できません。

- この器具は、水平天井面取付専用器具です。不安定な場所傾斜した場所、壁面、補強のない場所には取付できません。取付面の強度が弱い場合、天井補強をおこなってください。施工前に必ず天井補強の確認を行ってください。取付に不備があると、落下によるけがのおそれがあります。

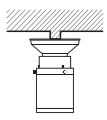

不安定な場所

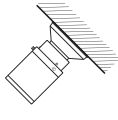

傾斜した場所

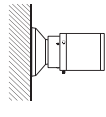

壁面

禁止

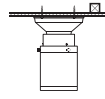

補強のない場所
(ベニヤ板、石膏ボードなど)

● 配線器具の確認

- 天井に下図のいずれかの配線器具が工事されていれば取付けられます。



角型引掛シーリング



丸型引掛シーリング



丸型フル引掛シーリング



フル引掛ローゼット

● このままでは使えない配線器具



ぐらぐらしているとき



配線だけのもの



破損しているもの



電源端子



露出タイプ



ケーススイッチ

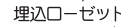

埋込ローゼット



丸型引掛シーリング



ケーススイッチはめ込み配線器具

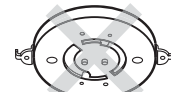

引掛埋込ローゼット
(ハンガー付)

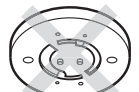

引掛埋込ローゼット
(ハンガーなし)

- 素人の工事は危険です。工事店、電気店へ配線器具の交換を依頼してください。(一般の方の電気工事は法律で禁止されています。)

禁止

各部のなまえ

安全のため、必ず電源を切ってから行ってください。
(一部姿図を省略しております。)

- ⚠ 部品の有無・損傷を確認しおこなってください。(不備のある場合は取付けないでください。)

〈品番〉
TLG-631

- ※白熱電球は使用できません。
- ※電球形蛍光灯は使用できません。

木飾りは天然素材のため寸法および色合い模様が多少異なる場合があります。

付属部品



セード固定ネジ：3本



ゴムワッシャー：3個

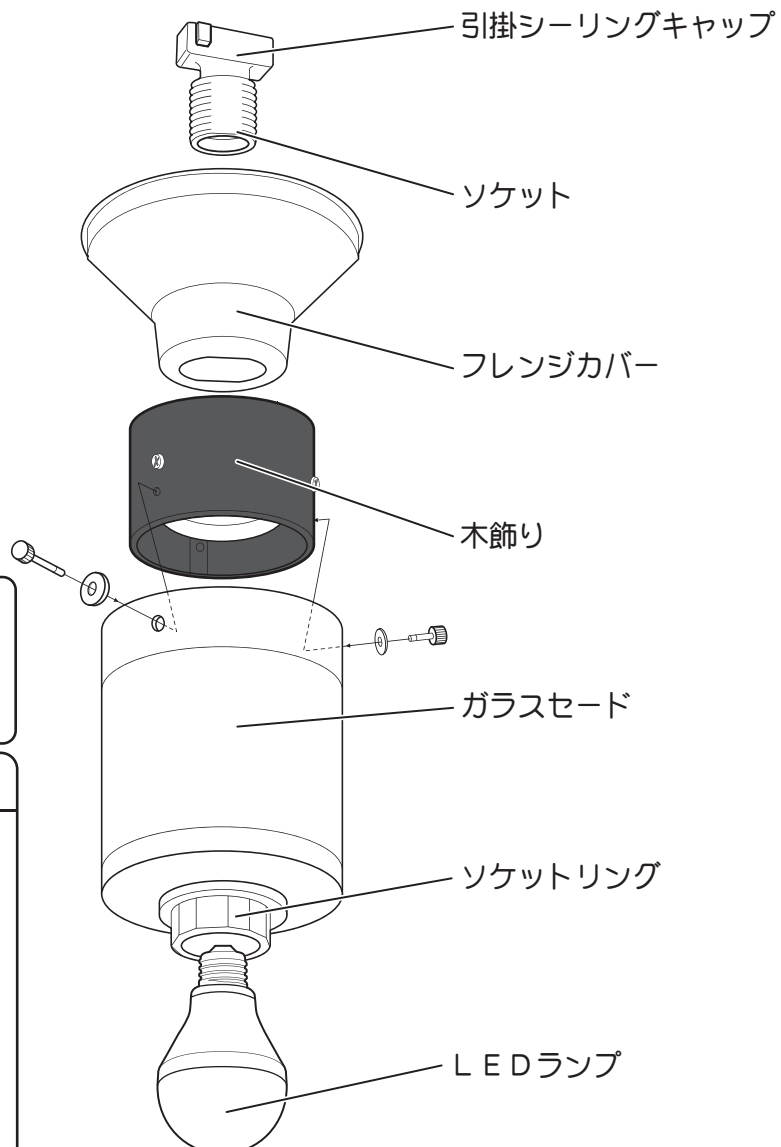

器具の取付けかた 安全のため、必ず電源を切ってから行ってください。 (一部姿図を省略しております。)

1 引掛シーリングに引掛シーリング キャップを取付ける。

 ■調光機能が付いた壁スイッチなどと組み合わせて使用しないでください。
調光器の交換工事は工事店、電気店へ交換を依頼してください。
(一般の方の電気工事は法律で禁止されています。)

- ①図のように差し込み、カチッと鳴るまで右にまわしてください。
- ②取付け後、ボタンを押さずに左へ回してはずれないことを確認してください。

【取りはずす場合】
ボタンを押しながら
左へ回してください。

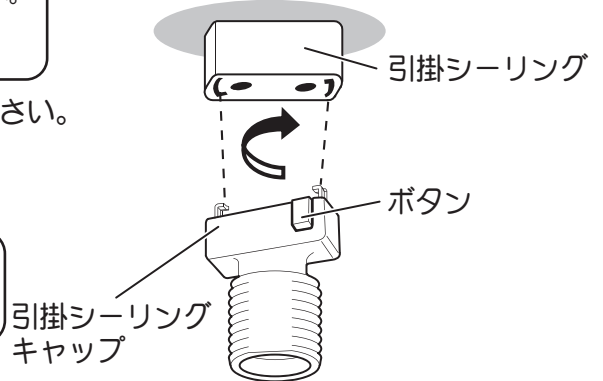

2 ソケットにフレンジカバー と木飾りを取付ける。

フレンジカバーを木飾りに乗せ
木飾りをソケットに差し込み
ソケットリングで取付けてください。



 器具落下を防ぐため
フレンジカバー、木飾りを
しっかり支えて取付けて
ください。

3 ガラスセードを取付ける。

木飾りの穴とガラスセードの穴を合わせて、下図のように
セード固定ネジにゴムワッシャーを通し、木飾りの穴に
さし込みガラスセードを取付けてください。

注意

ガラスセードの落下を防ぐため
ガラスセードをしっかり持って
行ってください。

ガラスセードを落としたり
物をぶつけたり無理な力を
加えたりしないでください。

ゴムワッシャーは必ず
取付けてください。
取付に不備があると
ガラスセード破損の
原因になります。

ガラスセードに傷・ひび等を
発見された場合は、ただちに
ご使用を中止して交換して
ください。

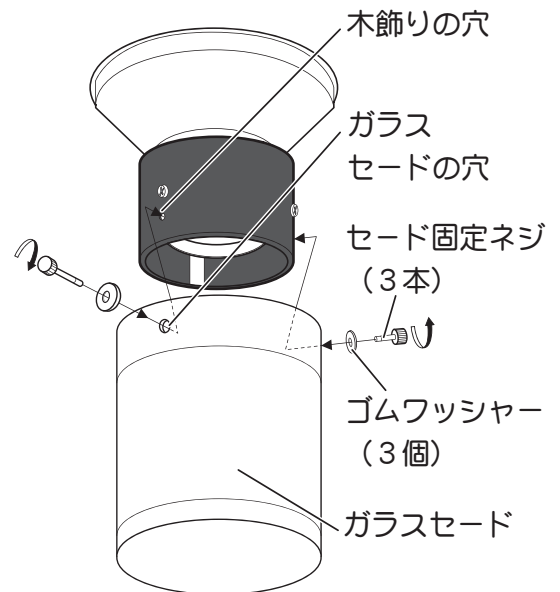

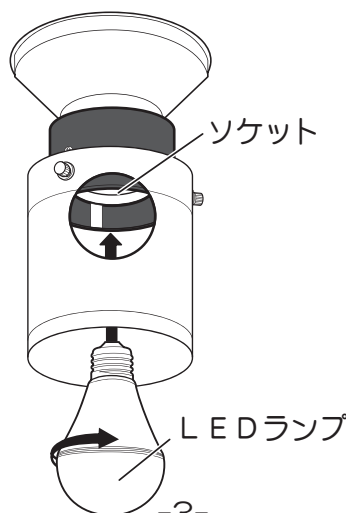

4 LEDランプを取付ける。

LEDランプをソケットに
取付けてください。



 点灯中や消灯直後の
器具やランプは高温
になっていますので
手を触れないで
ください。

 ランプを落としたり
物をぶつけたり
無理な力を加えたり
しないでください。

 電球交換の際には必ず指定W数の電球を
お使いください。
間違った種類、ワット数のランプを使用
すると器具の故障、火災の原因になる
ことがあります。

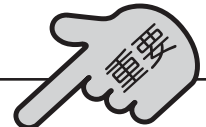

仕様

■ 定格

使用電圧	消費電力	周波数	使用電球
AC100V	7.0W	50、60Hz共用	E-26 LEDランプ (LDA) 7.0W×1



注意 ランプ交換は下記の内容を確認してから行ってください。

※この製品には白熱電球は使用できません。
※この製品には電球形蛍光灯は使用できません。

■指定のランプ以外は使用しないでください。

- ◇ランプの種類は器具に表示しています。
- ◇この製品には白熱電球は使用できません。
- ◇この製品には電球形蛍光灯は使用できません。
- ◇間違った種類、ワット数のランプを使用すると器具の故障、火災の原因になることがあります。
- ◇種類が同じで光色の異なるランプとは互換性があります。
- ◇調光機能が付いた壁スイッチなどと組み合わせて使用した場合、ランプの点灯不良、器具の故障、火災の原因になることがあります。



注意

電球ご使用の注意事項

白熱電球など指定以外の電球は使用しないでください。電球の交換の際は下記の内容にご注意の上、交換してください。電球の種類によって法的、熱的、その他の状況によりご使用できない場合がございます。電球のパッケージに記載の注意事項をよくお読みの上、正しくお使いください。

指定ランプ

使用上のご注意

- 特殊なメガネ（3Dテレビ用など）をかけて、LED光源を見た場合、縞模様やちらつきが見える場合があります。
- LED光源を直視するのはおやめください。目に悪影響を及ぼすおそれがあります。
- 写真や動画を撮影するとき、LED光源を写し込むと縞模様やちらつきが見える場合があります。
- 器具の近くでは、ラジオやテレビなどの音響、映像機器に雑音が入ることがあります。
- 器具の近くで他の家電製品のリモコンを操作した場合、リモコンが正常に動作しない場合があります。
- LED光源は、仕様上、従来の照明と光り方が異なります。また、LED光源には、光色、明るさにバラツキがあるため、同じ品番の商品でも光色、明るさが異なる場合があります。
- 点灯・消灯表示（発光しているもの）機能の付いたスイッチで使用した場合、誤動作することがあります。
- LED光源の寿命は、約40,000時間です。（照明器具の寿命とは異なります。）LED光源の寿命は、点灯しなくなるまでの総点灯時間または、全光束が点灯初期の70%に下がるまでの総点灯時間のいずれか短い時間を推定したものです。
- LEDが点灯しない場合は、電源を切り、販売店、または、下記お客様相談室にご相談ください。

△ 器具の寿命と点検に関するご注意

- 一般に照明器具の寿命は8~10年とされています。 ※使用条件は周囲温度30℃、1日10時間点灯、年間3000時間点灯。（JIS C8105-1解説による。）
- 設置して8~10年経つと、外観に異常が無くとも内部の劣化が進行しておりますので点検・交換をお勧めします。
- 周囲温度が高い場合、点灯時間が長い場合は、寿命が短くなります。
- 点検せずに長期間使用されますとごくまれに、発煙、発火、感電などに至る恐れがあります。

タキズミ照明器具保証書

※保証書の記載内容をよくお読みいただき、大切に保管してください。

- 本書は、取扱説明書に記載されてある通りの正常な使用状態で、保証期間中に故障が発生した場合に、無償で修理させて頂く事をお約束するものです。万一、保証期間中に故障が発生した場合、本書と商品をご持参の上、お買上げ販売店もしくは当社に修理をご依頼ください。
- お客様欄および販売店名の記載のないものは無効となりますのでご注意ください。また、本書は大切に保管しておいてください。
- 本書は日本国内においてのみ有効です。 This warranty is valid only in Japan.
- ご転居の場合は、事前にお買上げの販売店にご相談ください。
- ご贈答などで本書に記載してあるお買上げの販売店に修理が依頼できない場合にはお近くの当社営業所までご相談ください。
- 保証期間は、製品お買上げ日より1年間です。ランプなどの消耗品は対象外とさせていただきます。 ※保証の例外 24時間連続使用など、1日20時間以上の長時間の使用の場合、保証期間は半分となります。
- 保証期間内であっても次のような場合は有償修理となります
 1. 使用上の誤りおよび不当な修理や改造による故障および損傷。
 2. お買上げ後落下、輸送等による故障および損傷。
 3. 火災、天災地変（地震、台風、水害、落雷等）、塩害、ガス害、異常電圧による故障および破損。
 4. 一般家庭以外（業務用、船舶への取付等）にご使用の場合の故障および破損。
 5. ご使用による部品の汚れ。
 6. 消耗部品の交換（ランプ等）
 7. 施工上の不備に起因する故障や不具合。
 8. 保証書および領収書あるいは販売店様発行の保証書のご提示がない場合。
- 補修用性能部品の最低保有期限
弊社は照明器具の補修用性能部品（電気部品）を製造打ち切り後最低6年間保有しています。（※セードなどの電気部品以外の部品は含まない）補修用性能部品には、同等機能を有する代替品を含みます。
- お客様にご記入いただいた保証書の控えは、保証期間内のサービス活動及び、その後の安全点検活動のために記載内容を利用して頂く場合がございますので、ご了承ください。

品番	TLG-631		備考
保証期間	お買上げ日から 本体：1年間		
お買上げ年月日			
お客様	お名前		
	ご住所		
	お電話		
販売店名			

■商品とお取扱方法については・・・

瀧住電機工業株式会社

本社・大阪 / 〒546-0035 大阪市東住吉区山坂2丁目21番16号
TEL.06-6628-1601(代表) FAX.06-6628-1609

「お客様相談室」フリーダイヤル 0120-226-544

受付時間/月～金（土、日、祝日、年末年始を除く） 9:00～12:00（午前）13:00～17:00（午後）